

CUVE MCEP/CEP

Cuve de stockage aérienne en polyéthylène (option ACS)



Domaine d'application

- Stockage d'eau potable ou non potable

Caractéristiques

- Cuve adaptée au contact alimentaire
- Cuve en polyéthylène
- 7 tailles de cuve :
 - 500 litres
 - 1 000 litres
 - 3 000 litres
 - 5 000 litres
 - 7 500 litres
 - 10 000 litres

Application

- Stockage d'eau potable ou non potable

CARACTERISTIQUES:

- Cuve adaptée au contact alimentaire (matière ACS en option)
- 7 tailles de cuve en polyéthylène pour tous vos besoins
- L'échelle crinoline en acier galvanisé est obligatoire pour la cuve de 12 500 litres et recommandée pour la cuve de 10 000 litres
- Cuve disponible en 2 couleurs : bleu gentiane ou gris anthracite

500 litres

1 000 litres

3 000 litres

5 000 litres

7 500 litres

10 000 litres

12 500 litres



vue du dessus

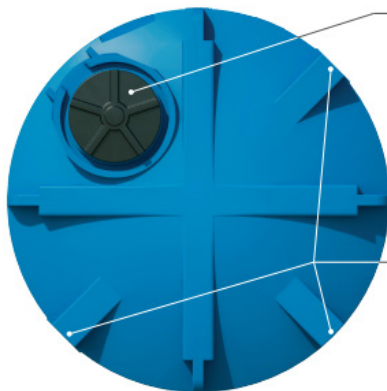

Couvercle avec évent

Passages «trou d'homme» de diamètres :

- Ø 400 cm pour la cuve 3 000 litres
- Ø 400 cm pour la cuve 5 000 litres
- Ø 400 cm pour la cuve 7 500 litres
- Ø 550 cm pour la cuve 10 000 litres
- Ø 550 cm pour la cuve 12 500 litres

3 zones hautes de piquage permettant l'optimisation du remplissage de la cuve

Attention, ces plats n'existent pas sur la cuve 12 500 litres

Zone prévue pour la fixation d'une échelle crinoline

(pour les cuves 7 500, 10 000 et 12 000 litres uniquement)

Plat pour pose d'échelle

Attention, ce plat n'existe pas sur la cuve 12 500 litres.

Graduation

en litres, dans la masse, sur toute la hauteur de la cuve

Plat de piquage principal

face couvercle

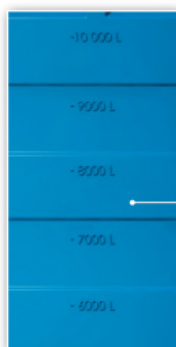

CUVES AÉRIENNES



4 passages de sangles répartis uniformément afin de faciliter la mise en place de la cuve *

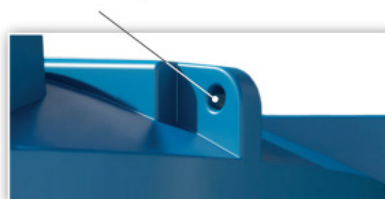

* Attention, les cuves doivent impérativement être manipulées à vide.

Plat de piquage positionné sur toute la hauteur (côté trou d'homme). Ce plat permet de positionner les piquages à n'importe quelle hauteur. La largeur du plat garantit une parfaite étanchéité.

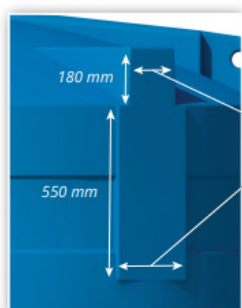

Dimensions des plats

Largeur des plats en zone haute : 150 mm pour la cuve 3 000 litres, et 200 mm pour les cuves 5 000, 7 500 et 10 000 litres.

Largeur sur le reste du plat : 175 mm pour la cuve 3 000 litres, 250 mm pour les cuves 5 000 et 7 500 litres, et 300 mm pour les cuves 10 000 et 12 500 litres.

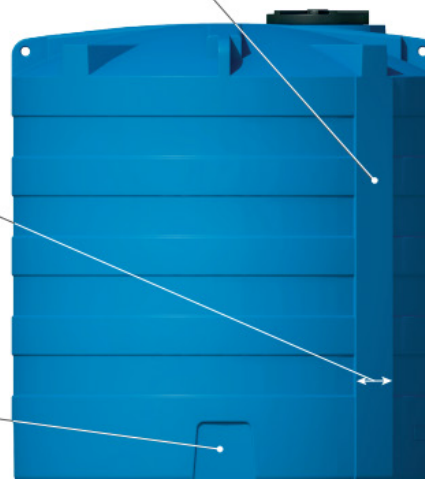

Plats pour passage de vanne

(4 plats répartis uniformément autour de la cuve avec un plat «principal», plus profond que les autres)

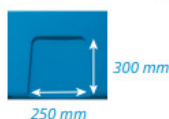

8 amorces de passage de fourches

permettant de faciliter la manipulation et le déplacement à vide de la cuve



CUVES AÉRIENNES

Toutes les cuves
sont disponibles en 2 coloris :
Bleu Gentiane
ou Gris anthracite



**CUVE
MCEP 500**

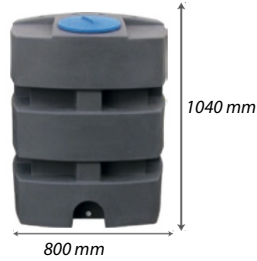

**CUVE
MCEP 1 000**

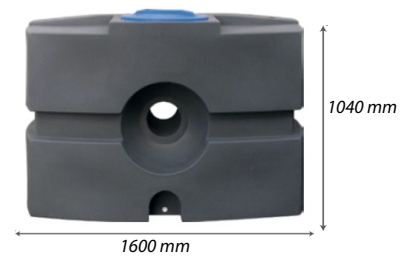

**CUVE
CEP 3 000**

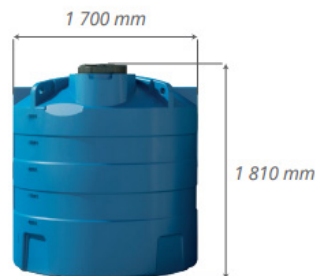

**CUVE
CEP 5 000**

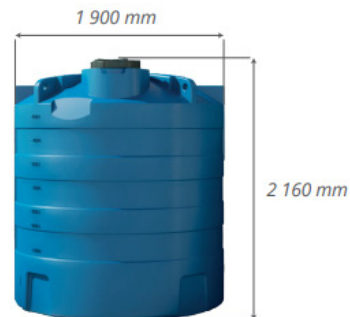

**CUVE
CEP 7 500**



**CUVE
CEP 10 000**



**CUVE
CEP 12 500**



Type	Dimensions (mm)			Volume
	H	L	I	L
MCEP 500	1040	800	800	500
MCEP 1 000	1040	800	1600	1000

Type	Dimensions (mm)		Volume
	H	Ø ext.	L
CEP 3 000	1810	1700	3000
CEP 5 000	2160	1900	5000
CEP 7 500	2460	2150	7500
CEP 10 000	2660	2400	10 000
CEP 12 500	3160	2400	12 500

Tarif hors transport : chiffrage sur demande en fonction du département de livraison

OPTIONS :

- Kits vanne de vidange : vanne à boisseau + traversée de paroi disponibles en DN50 ou DN80
- Échelle crinoline pour cuve 12 500 litres

